

Руководство Пользователя

MGR350B



FULLY
MARINIZED

**BLUETOOTH® ENABLED
GAUGE HOLE RADIO**

BOSS®
AUDIO SYSTEMS

FEATURING ZERO
STANDBY CURRENT DRAIN

**Спасибо, за приобретение
морской аудиосистемы MGR350B от BOSS.**

Пожалуйста, внимательно ознакомьтесь с данной инструкцией, чтобы избежать ошибок при эксплуатации.

После этого сохраните ее в надежном месте для дальнейшего использования.

Комплектация



MGR350B
(1 шт.)

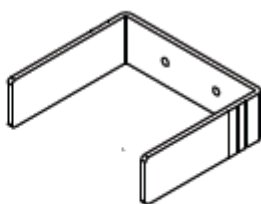

**Металлическая
Рамка (1 шт.)**



**Крепежные
Штифты (2 шт.)**



Гайки M4
(8 шт.)



**Руководство
Пользователя**
(1 шт.)

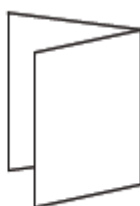

**Гарантийный
Талон**
(1 шт.)

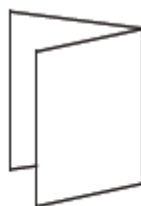

Карточка Facebook
(1 шт.)

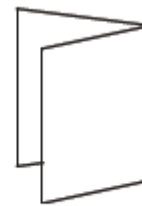

**Благодарственная
Карточка**
(1 шт.)



Торговая марка и логотип The Bluetooth® - собственность Bluetooth SIG, Inc, и используется по лицензии.

Другие торговые марки и названия - собственность их владельцев.

Декларация соответствия FCC

Данное устройство соответствует пункту 15 правил FCC Устройство удовлетворяет двум следующим требованиям:

- (1) Устройство не нарушает функционирование других устройств
- (2) Функционирование может быть нарушено посторонними факторами

Этот передатчик не должен находиться рядом или использоваться совместно с другими передатчиками и антеннами. Не допускается демонтаж или замена антенны Bluetooth пользователем. Данное устройство соответствует лимитам радиационного излучения заданным FCC/IC, а также лимитам радиоизлучения и стандарту RSS-102 заданным IC. Устройство очень слабо излучает в радиодиапазоне, поэтому считается соответствующим без теста на максимально допустимый уровень излучения. Однако, предпочтительно устанавливать устройство так, чтобы излучатель находился как минимум в 20 см от тела (исключая конечности). Изменение и модификация оборудования без соответствующего разрешения может привести к его конфискации.

Примечание: Данное устройство прошло тест на соответствие классу В цифровых устройств, согласно пункту 15 правил FCC. Эти стандарты были разработаны, чтобы обеспечить защиту от вредоносных помех в домашних инсталляциях. Данное устройство использует излучение на радиочастотах и при использовании в нарушение этих инструкций может вызывать вредоносные помехи для радиосвязи. В отдельных случаях возможно возникновение таких помех. Если устройство вызывает помехи в теле и радиосвязи, что можно определить выключив и включив устройство, пользователь может попытаться устранить помехи следующими методами:

- Переориентируйте или перенесите принимающую антенну.
- Увеличьте дистанцию между устройством и антенной.
- Включите устройство в другую розетку, которая не подключена к тому же контуру, что и антенна.
- Проконсультируйтесь с продавцом или профессиональным теле/радиотехником.



ПРЕДУПРЕЖДЕНИЕ!

Вы можете подвергнуться воздействию вредоносного излучения при попытке перенастроить или изменить данное устройство.

Меры Предосторожности

Всегда следуйте следующим рекомендациям:

- Не отвлекайтесь на управление вашей аудиосистемой во время вождения. Это может подвергнуть риску вашу жизнь и жизнь окружающих.
- Если вы заметите дым, странные звуки или запахи, исходящие от данного устройства, немедленно отключите питание и проконсультируйтесь с поставщиком, либо обратитесь в сервисный центр **BOSS**. Дальнейшее использование устройства в такой ситуации может привести к не подлежащей ремонту поломке всей аудиосистемы.
- Выставьте уровень громкости на минимум, затем медленно повышайте его, пока не найдете уровень при котором вы будете слышать музыку без искажений и дискомфорта.
- **ПРОЯВЛЯЙТЕ ОСТОРОЖНОСТЬ:**
 - Всегда выставляйте уровень громкости так, чтобы слышать что происходит вокруг.
 - В потенциально опасных ситуациях будьте внимательны и при возможности отключите колонки.

Меры Предосторожности при Установке

ВНИМАНИЕ - Проконсультируйтесь с квалифицированным специалистом перед установкой

- Не пытайтесь устанавливать или обслуживать данный продукт самостоятельно. Установка и обслуживание данного устройства лицами без соответствующий профессиональной подготовки и опыта работы с электроникой и автомобильными аксессуарами, может быть опасным и подвергнуть вас риску удара током, травмы и другим угрозам.
 - При необходимости обращайтесь в сервисный центр **BOSS AUDIO SYSTEMS**
 - В качестве источника питания может использоваться прикуриватель или дополнительный порт питания вездехода. Кроме того устройство можно подключить напрямую к аккумулятору через реле или переключатель.
 - При подключении напрямую к аккумулятору, прежде всего отключите кабель от минусовой клеммы аккумулятора. Желательно подключить дополнительный держатель для предохранителя с предохранителем на **15А** на провод ведущий от плюсовой клеммы аккумулятора.
 - Кабель заземления должен быть не длиннее 45 см. (Сверьтесь со схемой)
 - Хотя **MGR350B** создан для любых погодных условий, устройство не следует погружать под воду ни при каких обстоятельствах.
- Используйте только крепления идущие в комплекте с *устройством*.

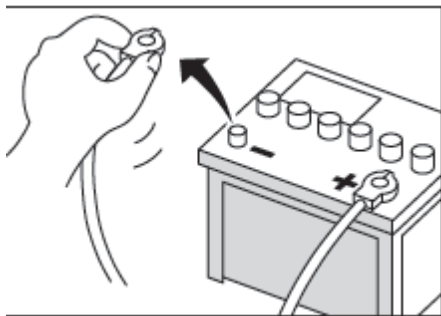

Чтобы избежать короткого замыкания, отсоедините все провода от минусовой клеммы аккумулятора перед установкой. Используйте устройства только с аккумулятором на 12 вольт и минусовым заземлением. В противном случае возможны поломки и возгорания.

При замене предохранителя, используйте только предохранители, чей рейтинг совпадает с указанным в инструкции. Чтобы избежать коротких замыканий, замотайте все оголенные провода изолентой. Особенно важно изолировать свободные концы проводов, которые часто вызывают короткие замыкания. При подключении других устройств к MGR350B, сверяйтесь с руководством пользователя для подключенного устройства. Черный кабель - это кабель заземления, его необходимо подключить в первую очередь. Убедитесь что кабель заземления надежно присоединен к металлическому элементу на кузове средства передвижения или напрямую к аккумулятору, если корпус вашего вездехода не заземлен. Каждый из кабелей заземления должен быть присоединен к корпусу отдельно на разных винтах. Если крепление кабеля заземления расшатается или сломается, это может привести к возгоранию или неполадкам.

Установка устройства



ВНИМАНИЕ!!

Использование других методов установки может аннулировать гарантию.

1. Сделайте отверстие для установки указанного Диаметра.

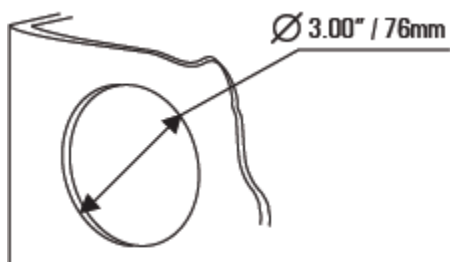

2. Установите крепежные штифты в заднюю часть корпуса.
3. Задайте глубину установки с помощью гаек М4

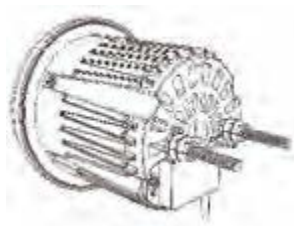

4. Вставьте устройство в отверстие и вставьте штифты в рамку.

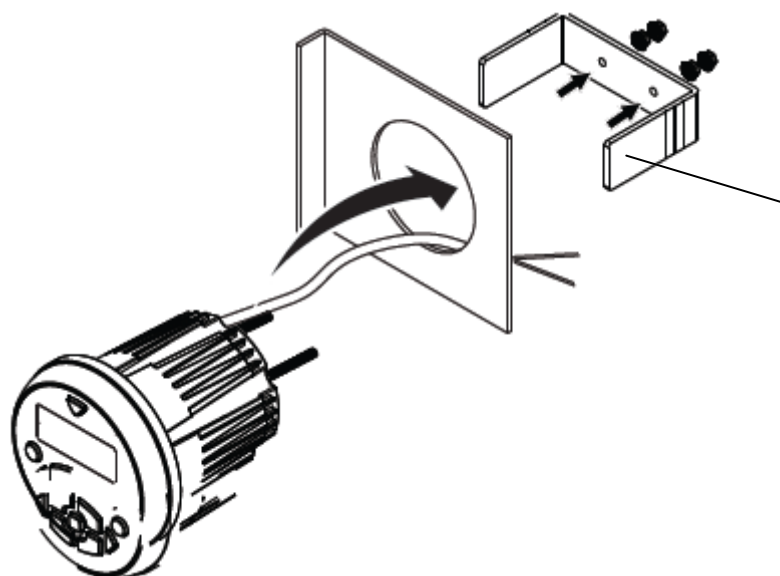

Отломите отсеченные части рамки, чтобы правильно настроить глубину установки.

5. Крепко затяните остальные винты М4



6. Тщательно закрепите и заизолируйте проводку.

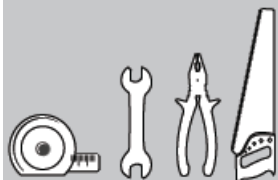

Необходимые Инструменты

Рулетка\Линейка
Ключ или Плоскогубцы
Пила для отверстий
Обжимка

Схема подключения

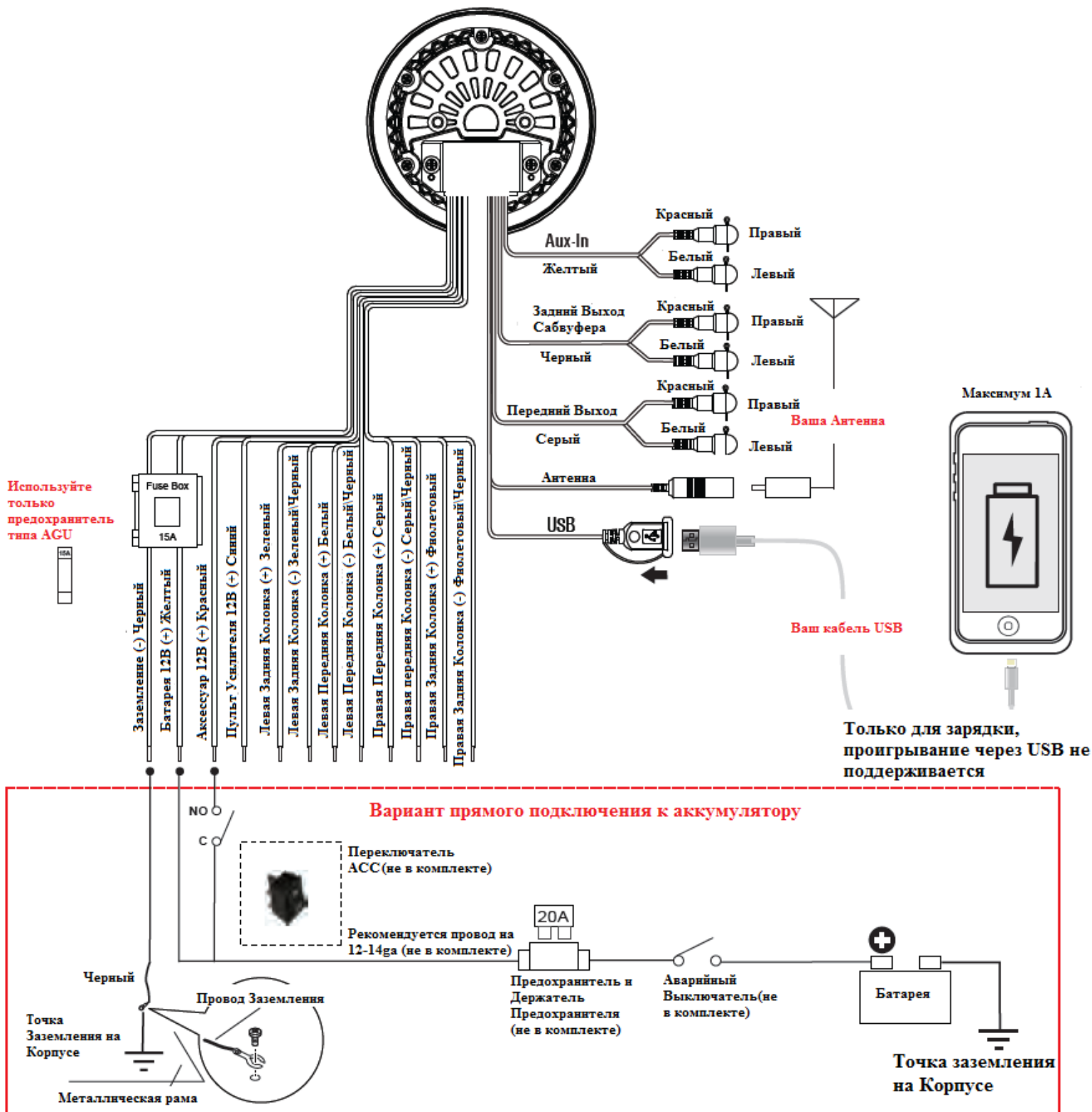

Решение Проблем

Проблема	Причина	Решение
Устройство не включается	Предохранитель перегорел	Проверьте \ замените предохранитель
	Зажигание не включено	Включите зажигание
Нет Звука	Сломана колонка	Замените колонку
	Звук выключен или выставлен слишком тихо	Повысьте громкость
	Проигрывание на паузе	Проверьте проигрывается ли музыка
Не получается подсоединиться по Bluetooth	Функция Bluetooth не включена	Прочитайте в руководстве как включить функцию Bluetooth
	Память MGR350B переполнена	Следуйте инструкциям по переключению в разделе Д
Плохое качество звука после подключения устройства по Bluetooth	Плохое качество связи по Bluetooth	Поместите устройство ближе к аудио системе, и устраните преграды между устройством и аудио системой
Устройство перестало реагировать	Проблемы с питанием, либо помехи	Отключите от питания на 10 секунд, чтобы перезапустить
	Низкий заряд батареи	Запустите двигатель, чтобы перезарядить батарею
	Перезапуск основной системы	Следуйте инструкциям в разделе Б

Технические Характеристики

Диапазон FM Частот:

87,5-108МГц

Чувствительность: 12дБ (З\Ш=30дБ)

Каналы: 2

Диапазон AM Частот:

522-1620КГц

Чувствительность: 40дБ (З\Ш=20дБ)

Каналы: 1

Погодные Каналы:

1 – 162,400МГц

2 - 162,425МГц

3 - 162,450МГц

4 - 162,475МГц

5 - 162,500МГц

6 - 162,525МГц

7 - 162,550МГц

Каналы: 1

Bluetooth

Версия: 3,0

Радиус действия: 10м (Класс 2)

Профили: A2DP, AVRCP 1.3

USB:

Поддерживает MP3

WMA

65,000 песен

32Гб \ FAT 32

USB 2.0 высокоскоростной

Вольтаж: 5В постоянного тока при 1А

Встроенный Усилитель

MOSFET

Максимальная выходная мощность: 240Вт (на все каналы)

Пиковая мощность: 60Вт на канал

Общая выходная мощность: 80Вт

Каналы: 4

Класс: AB

Диапазон частот: 20Гц-20КГц

4 Ома

Корпус

Подсветка кнопок: синие LED

Преусиление RCA: 2VRMS

Импеданс входа RCA: 10кОм

LCD: TN тип \ Активная матрица

Общие

Источник питания: 14,4В Постоянного тока (допускается 10,8В-16В)

Заземление: Отрицательного типа

Максимальная сила тока: 15А

Тройная защита проводки: термальная, защита от перегрузки и защита от замыкания колонок

Вес: 0,52кг

Температура хранения: -30 – 80°C

Рабочая температура: -20 – 70°C

(Используйте только предохранители типа ATG)

Характеристики могут быть изменены без предварительного предупреждения

А - Управление MGR350B



Режимы Воспроизведения

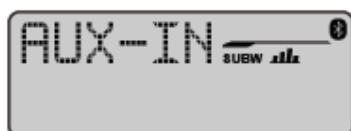

	Короткое нажатие выключает и включает звук Включение устройства, зажмите чтобы выключить устройство
	Нажмите, чтобы поставить воспроизведение на паузу или продолжить его
	Тюнер \ Режим Погодных Каналов: нажмите чтобы перейти в режим ручного поиска, зажмите чтобы включить Авто Поиск Режим Воспроизведения: Нажмите чтобы перейти к следующему \ предыдущему треку, зажмите чтобы промотать.
SRC	Нажмите, чтобы переключиться между режимами Воспроизведения.
PRESET	Нажмите, чтобы переключиться между пресетами 1 -6 Зажмите чтобы перейти в режим настройки Тюнера
	Нажмите (-) чтобы уменьшить громкость, нажмите (+), чтобы повысить громкость.
BAND	Тюнер \ Режим Погодных Каналов: переключение на другой канал. Зажмите, чтобы перейти в режим автозапоминания, станции с самым четким приемом будут запомнены автоматически на Пресетах. Режим Воспроизведения: нажмите чтобы перейти в режим поиска по файлам и папкам. Вернуться назад.

DISP	Режим Тюнера: Нажмите, чтобы посмотреть информацию ресивера RDS.
ENTER	Режим Воспроизведения: Нажмите, чтобы посмотреть информацию ID3.
AUDIO	Нажмите, чтобы перейти в режим настройки аудио и выбора из следующих режимов: EQ / XBASS / BASS / MIDDLE / TREBLE / BALANCE / FADER / REAROUT / SUBW / SUBW LPF / SUBW LEVEL
MENU	Зажмите, чтобы открыть Системное Меню: BT RECONNECT / BEEP ON/OFF / ABOUT / RESET

Все права защищены. Никакая часть данной инструкции не может воспроизводиться, распространяться, или передаваться в любой форме, без письменного разрешения Boss Audio Systems.

Б – Настройка Тюнера

Выбор Пресета





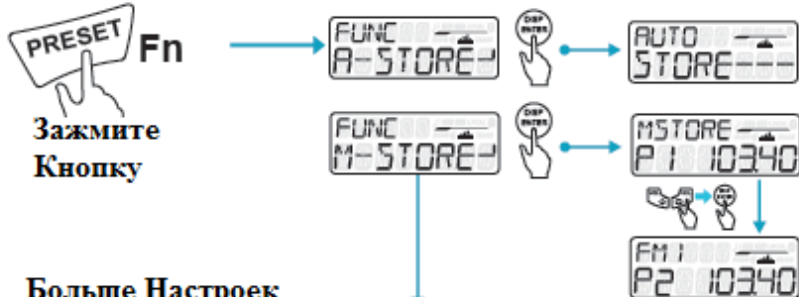

Автоматическое Запоминание Пресетов 1 - 6

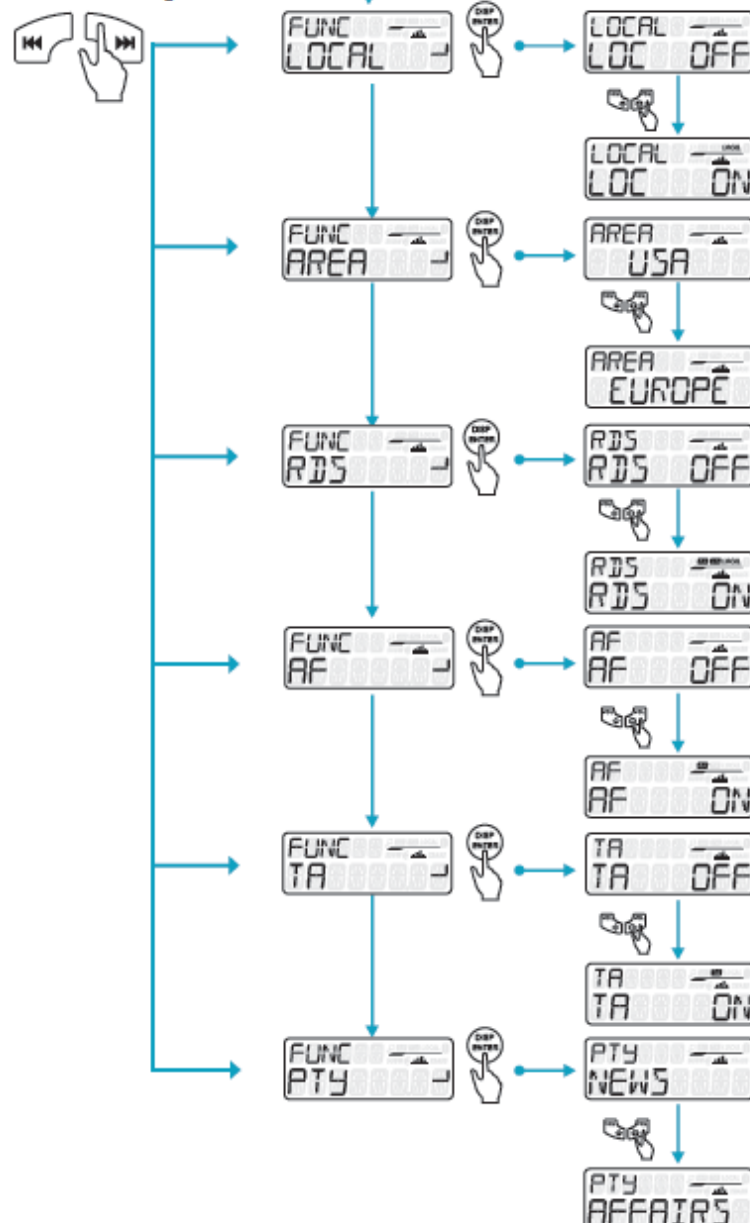

Больше Настроек





 <p>1 PRESET Fn</p> <p>Зажмите для вариантов функций</p>	 <p>2</p> <p>Навигация главного системного меню</p>	 <p>3</p> <p>Нажмите ENTER, чтобы выбрать опцию</p>	 <p>4</p> <p>Выбор из вариантов функций</p> <p>Exit</p>
--	---	--	---

Режим проигрывания медиа	Варианты настроек
Repeat	ALL: повтор всех треков в хранилище медиа Song: текущий трек будет повторяться Folder: повтор всех треков в текущей папке.
Random On\Off	Эта функция позволяет вам проигрывать треки из текущего альбома, все песни или все треки исполнителя в случайном порядке.
Режим Тюнера	Варианты настроек
Auto Store	Нажмите для включения режима автоматического запоминания, станции с самым четким сигналом будут сохранены на пресетах FM1, FM2, AM1 BAND, автоматически.
Manual Store	Найдя желаемую радиостанцию, нажмите V-STORE, чтобы сохранить ее в памяти. Вы можете сохранить до 12 FM станций и до 6 AM станций.
Local On\Off	ON: будут транслироваться только радиостанции с сильным сигналом. Будет гореть индикатор локальных радиостанций. OFF: будут транслироваться станции с любым качеством сигнала.
Area	Выберите текущее положение устройства из следующего списка: USA \ EUROPE \ ASIA \ AUST
RDS On\Off	Включение и выключение функции RDS
AF On\Off	ON: устройство будет автоматически искать станции с более сильным сигналом и тем же программным идентификатором, что и у текущей станции. OFF: Выключить эту функцию
TA On\Off	ON: при обнаружении сообщения о трафике в текущей области, устройство будет автоматически переключаться в режим тюнера и транслировать сообщение. После окончания сообщения, устройство вернется в предыдущий режим. OFF: сообщения о трафике не будут проигрываться автоматически.
PTY	В режиме PTY, нажмите ENTER, затем поворачивайте регулятор громкости чтобы выбрать категорию. Доступные типы программ: POP M; ROCK M; EASY M; LIGHT M; CLASSICS; OTHER M; JAZZ M; COUNTRY; NATION M; OLDIES M; FOLK M; A-TEST; ALARM; NEWS; AFFAIRS; INFO; SPORT; EDUCATE; DRAMA; CULTURE; SCIENCE; VARIED; WEATHER; FINANCE; CHILDREN; SOCIAL; RELIGION; PHONE IN; TRAVEL; LEISURE; DOCUMENT

В – Настройки Аудио и Системные Настройки

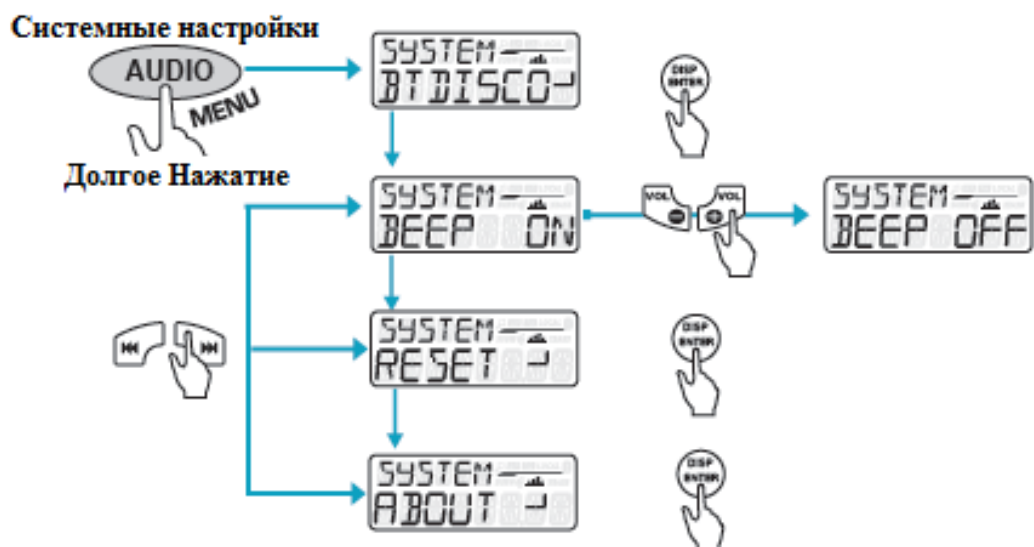



 **Подсказка: Чтобы избежать разрядки батареи вашего транспортного средства, держите двигатель включенным при работе устройства**

<p>1  AUDIO MENU</p> <p>Зажмите, чтобы войти в галвное меню</p>	<p>2 </p> <p>Навигация по меню</p>	<p>3 </p> <p>Нажмите чтобы выбрать пункт меню</p>	<p>4 </p> <p>Нажимайте, чтобы выбрать вариант опции</p> <p>Exit</p>
--	--	---	--

Пункт Меню	Варианты Настройки
BT	Этот пункт позволяет переключиться или отключиться от сопряженного Bluetooth устройства вручную.
BEEP	Позволяет включить или отключить звуковые сигналы.
RESET	Позволяет сбросить настройки на заводские
ABOUT	Позволяет посмотреть версию устройства и прошивки.

Г – Использование Радио



1. Используйте кнопку SRC, чтобы выбрать режим RADIO

2. Используйте кнопку , чтобы включить или выключить звук.

3. Чтобы переключиться на следующую станцию нажмите 

4. Чтобы переключиться на предыдущую станцию, нажмите 

5. Используйте кнопку , чтобы отобразить информацию.

6. Нажмите на кнопку PRESET, чтобы выбрать из пресетов 1-6.

Д – Использование Bluetooth



1) Включите MGR350B, нажав кнопку  на 1 секунду, после чего иконка Bluetooth начнет мерцать, сигнализируя, что устройство готово к сопряжению.

Примечание: У вас есть 2 минуты, прежде чем вам придется повторить процедуру.

2) Теперь MGR350B в режиме сопряжения:

Пользователи Android:

- a. Зайдите в меню Настройки
- b. Выберите пункт Bluetooth
- c. Включите Bluetooth и нажмите Сканировать
- d. В списке доступных устройств появится BOSS MGR350

Пользователи iOS:

- a. Зайдите в меню Настройки
- b. Выберите пункт Bluetooth
- c. Включите Bluetooth
- d. Выберите пункт BOSS MGR350

3) Если вы не видите пункта BOSS MGR350 повторите предыдущие шаги, чтобы обновить список устройств

4) Когда сопряжение будет завершено вы увидите надпись BT CONNECTED на экране MGR350B и сможете транслировать музыку с вашего проигрывателя на MGR350B

Переподключение

- 1) Включите MGR350B и последнее устройство которое было сопряжено с ним.
- 2) Переподключение произойдет автоматически.
- 3) Если вы ранее сопрягали ваше устройство с MGR350B, но это не последнее устройство которое было сопряжено со звуковой системой:

- a. Убедитесь, что система не сопряжена с другими устройствами
- b. Зажмите кнопку MENU, чтобы вручную подключиться \ переподключиться к MGR350B

4) Если устройство окажется вне зоны действия передатчика MGR350B, оно автоматически отключится от Bluetooth.

5) MGR350B автоматически переподключится, если устройство вновь окажется в радиусе действия, и на экране высветится подтверждение.

Д – Трансляция Музыки через Bluetooth



1. Используйте кнопку SRC, чтобы выбрать режим BT AUDIO.

2. Нажмите  , чтобы начать или приостановить воспроизведение.

3. Нажмите  , чтобы перейти к следующему треку, зажмите, чтобы промотать вперед.

4. Нажмите  , чтобы перейти к предыдущему треку, зажмите, чтобы промотать назад.

5. Нажмите  , чтобы отобразить информацию о песне из тэга ID3.

Е – Проигрывание Музыки через USB



1. Используйте кнопку SRC, чтобы выбрать режим USB.

2. Нажмите  , чтобы начать или приостановить воспроизведение.

3. Нажмите  , чтобы перейти к следующему треку, зажмите, чтобы промотать вперед.

4. Нажмите  , чтобы перейти к предыдущему треку, зажмите, чтобы промотать назад.

5. Нажмите  , чтобы отобразить информацию о песне из тэга ID3.

Е – Использование входа AUX-INPUT



1. Используйте кнопку SRC, чтобы выбрать режим AUX IN.

2. Используйте кнопку  , чтобы включить или выключить звук.

Рекомендация: Перед использованием аудиосистемы в режиме AUX-IN или Bluetooth, выставьте уровень громкости на вашем устройстве на 75%.